

Wartungseinheit 3-teilig G 1/2

Typ	FRO.33	
Kenngrößen		
Anschlußgewinde	G 1/2	
Bauart	Membran-Druckregler mit Sekundärentlüftung, Zentrifugalkraft-Prinzip-Sinterfilter, Proportionalöler	
Einbaulage	Vertikal, Ablassventil unten	
Eingangsdruck	Pe max. 16 bar (Pe max. 12 bar bei autom. Entleerung) Pe min. 1,5 bar bei autom. Entleerung	
Ausgangsdruck	Pa 0,5-10 bar Standard, 0,1-3 bar, 0,5-6 bar, 0,5-16 bar	
Porenweite im Filter	40 µm Standard, 8µm (absolut)	
Mediums- und Umgebungstemperatur	max. 60°C (andere Temperaturbereiche auf Anfrage)	
Behältervolumen	max. 65 cm³ Kondensatmenge, 135 cm³ Ölbehälter	
Kondensatentleerung	manuell Standard	
Befestigungsart	Winkel	
Gewicht	2,800 kg	

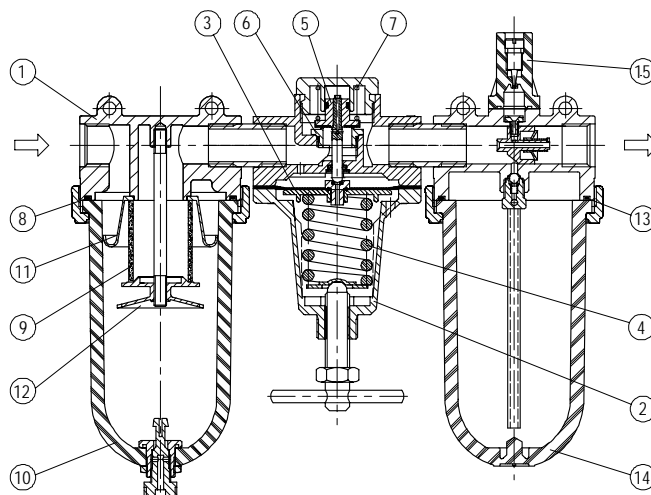

Technische Änderungen vorbehalten!



Ersatz-Teile ☞ (Ersatzteilsatz komplett: ESA-DR.33)

Nr.	Benennung	Werkstoff	Bestell-Nr.	
1	Kopfstück	Zink - Z 410	---	
2	Federhaube	DR.33-37	Z 410 - Ms	8.1533.37.000
3	Membran komplett	DR.33-11	NBR - Ms	
4	Druckfeder 0,5-10 bar	DR.33-11	St. - verzinkt	5.1533.11.000
5	Ventilkegel	DR.33-20	NBR - Ms	
6	Ventilsitz	DR.33-20	Ms - NBR	7.1533.20.000
7	Gegendruckfeder	DR.33-28	Niro	5.1533.28.000
8	O-Ring 67,95 x 2,62	DF.33-23	NBR	1.1133.23.000
9	Filterelement 40 µm	C.33-28	Bronze	5.2133.28.000
10	Behälter	DF.33 man	Polycarbonat	8.1133.48.000
11	Drallkappe	DF.33-4	POM	3.1133.04.000
12	Trennkappe	C.33-31	PA	3.2133.31.000
13	O-Ring 68 x 3	DO.33-23	NBR	1.2333.23.000
14	Ölbehälter	DO.33	Polycarbonat	8.2333.24.000
15	Tropfaufsatz kompl.	DO.11	PA	9.9911.00.017/V
	Einfüllschraube	L.33-8	Ms - NBR	7.2533.08.000

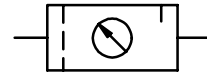

Baugruppe 3

Bestellhinweis

FRO. 33 * *

Typ

1 Anschluß 2 Varianten Ausgangsdruck

Bestellbeispiel: FRO.33 G AM 0,1-3

Anschluß	
1	33 G 1/2
Varianten	
2	G Manometer ø63
	S Schalttafeleinbau
	B Schutzkorb
	M Metallbehälter
	HA Entleerung halbautomatisch
	AM Entleerung automatisch

Blatt: FRO.33 (09/03)

Handhabungs-Hinweise

- Filtereinheit nach ISO 4003, Glasperlentest
- Ölnachfüllung unter Druck möglich

Abmessungen (mm)

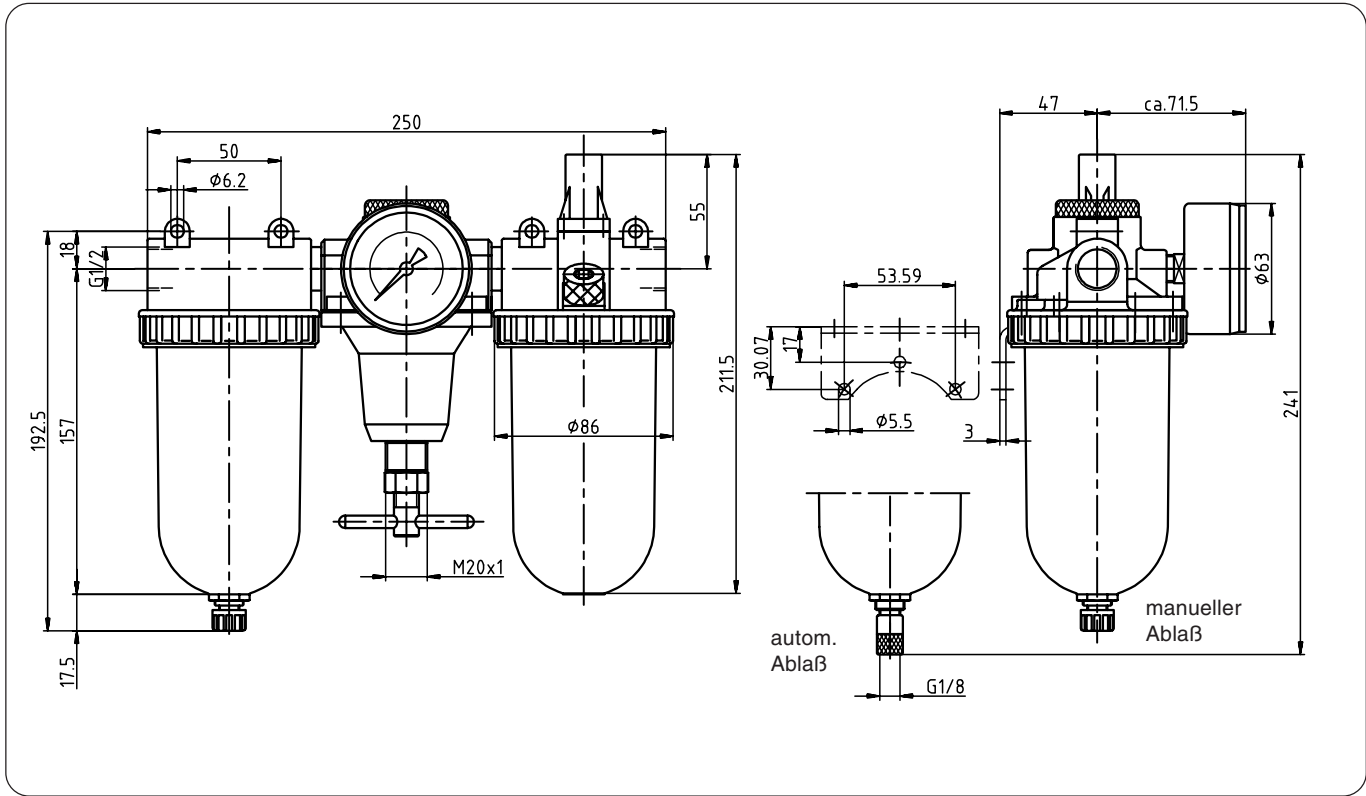

Durchflußcharakteristik

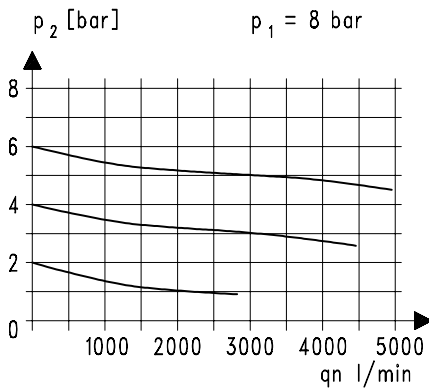

Hysterese

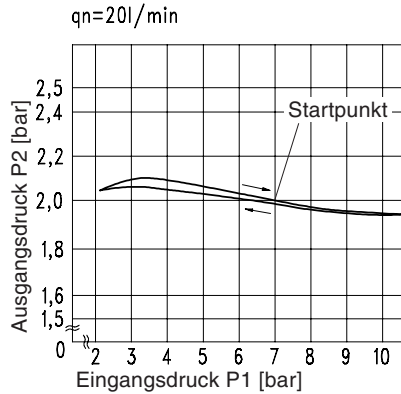

Zubehör

Manometer

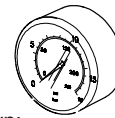

Typ:
G 63. 3/ 6 R
G 63. 6/10 R
G 63.10/16 R
G 63.16/25 R

Schutzkorb

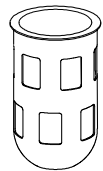

Typ: DF.33-11

Mutter

M 20 x 1,5

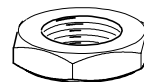

Typ: DR.11-7

Metallbehälter



Typ: DO.33 M

Öler-Ansprechgrenze

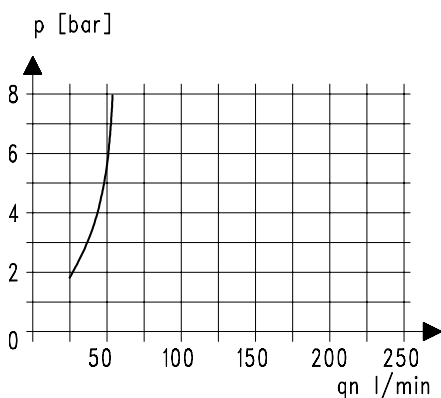

Winkel

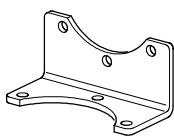

Typ: BW 30

Filterelement

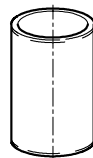

Typ:
8µm: C.33-26

Druckfeder

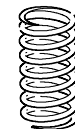

Typ:
0,1- 3: DR.33-9
0,5- 6: DR.33-35
0,5-16: DR.33-12

Autom. Ablaß

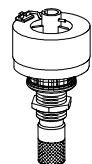

Typ: AM.5